

# cash EDI

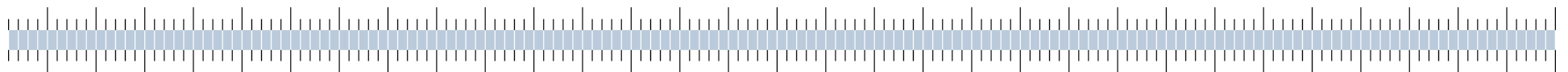

**Effizienz, Transparenz und Sicherheit  
im Barzahlungsverkehr**



# Produkte



Stück



Päckchen



Pakete

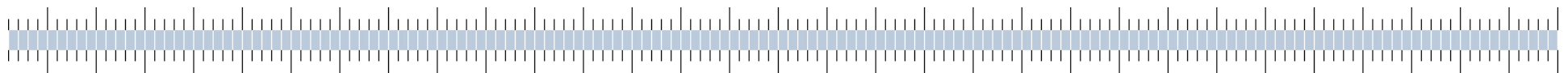

# Bargeldakteure



**Bundesbank**



**Geschäftsbanken**

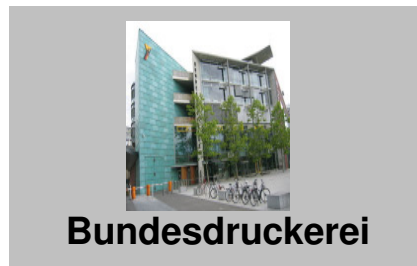

**Bundesdruckerei**



**Wertdienstleister**



**Bargeldautomaten**



**Ticket Schalter**

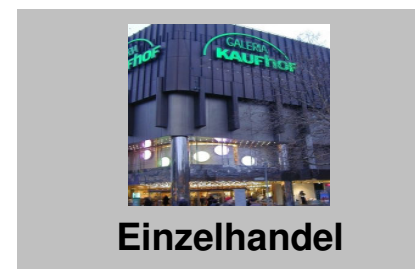

**Einzelhandel**

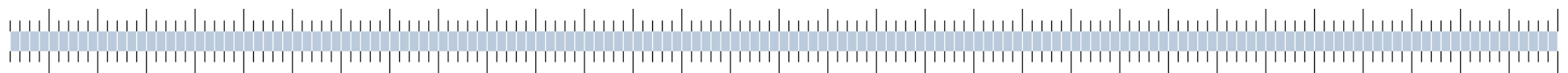

# Ausgangslage für die elektronische Öffnung im Barzahlungsverkehr



## ■ Reaktion auf Insolvenzen von Wertdienstleistern im Jahr 2006

- Wunsch von Handelsunternehmen und Kreditinstituten nach mehr Transparenz im Logistikprozess
- Verluste durch die Insolvenzen 300 bis 500 Mio EUR

## ■ Anforderungen professioneller Bargeldakteure an die Bundesbank

- Verbesserung des Serviceangebotes im baren Zahlungsverkehr
- Möglichkeit zum elektronischen Datenaustausch
- strichcodeunterstützte Geschäftsabwicklung
- Vorgabe und Verwendung von Standards

## ■ Optimierung und Modernisierung des Dienstleistungsangebotes der Deutschen Bundesbank im Barzahlungsverkehr

- Täglich bis zu 10.000 Einzahlungen und 3.000 Auszahlungen über jeweils 1,5 bis 3,0 Mrd. EUR

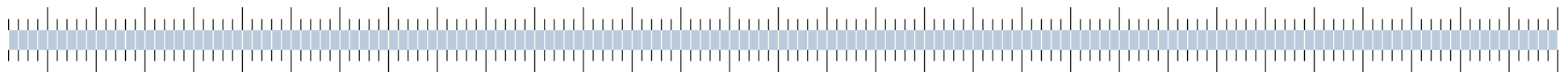

# Darstellung Informations- und Bargeldfluss

## Informationsfluss

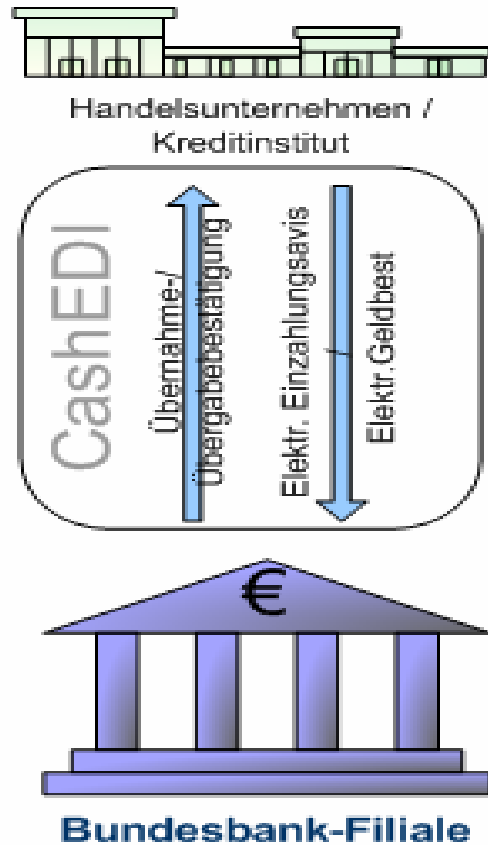

## Bargeldfluss

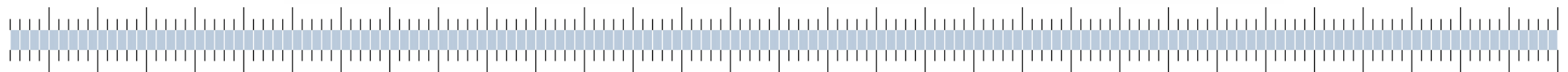
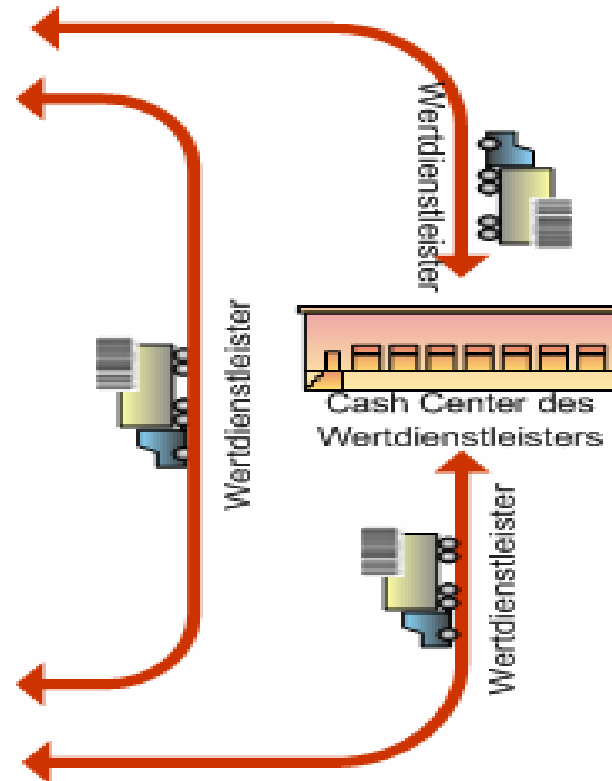

# Inhalt der elektronischen Öffnung



## ■ Elektronische Avisierung von Einzahlungen

- Übernahmemitteilung nach Einzahlung bei der Bundesbankfiliale
- Finalitäts-/Differenzmitteilung (geplant)

## ■ Elektronische Übermittlung von Geldbestellungen

- Bereitstellungsavis nach Vorbereitung der Auszahlung
- Übergabemitteilung nach Auszahlung durch die Bundesbankfiliale

## ■ Weitere geplante Angebote

- elektronische Übermittlung von Entgeltabrechnungen
- elektronischer Stammdatenaustausch
- elektronischer Informationsdienst

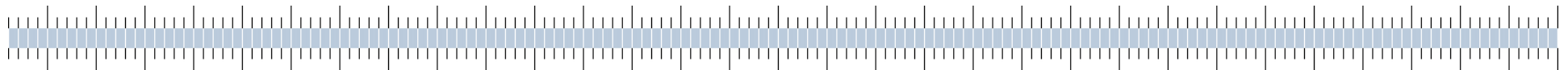

# Wie stellt sich das Marktumfeld dar?



## Einzelhandel

- GS1 Standards bereits implementiert
- Zusätzlicher Nutzen



Deutsche Bundesbank

## Deutsche Bundesbank

- Interesse an Verwendung etablierter Standards
- Umsetzung in die Praxis
- Fachverfahren CashEDI



## IT- Dienstleister und Wertdienstleister (WDL)

- Verbesserung des Service-Angebots
- Verbesserung von Datenmanagement und Datenfluss
- Schaffen von Transparenz



## Unser Partner für die Standardisierung



### GS1 (Global Standards One)

- internationale Organisation mit rd. 120 nationalen Mitgliedsorganisationen (Hauptsitz Brüssel)
- Entwicklung von Rationalisierungsempfehlungen für den Daten- und Warenverkehr und Unterstützung bei deren Einführung
- Schwerpunkt im Transport und in der Warenwirtschaft (Logistik)
- GS1-Germany ist ein kartellrechtlich anerkannter Rationalisierungszweckverband (Non-Profit-Institut)

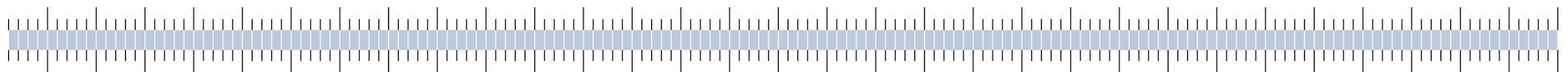

# Was wurde standardisiert?

## ILN - Internationale Lokationsnummer

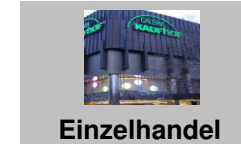

## EAN - Internationale Artikelnummer



## NVE - Nummer der Versandeinheit

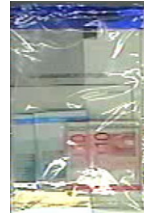
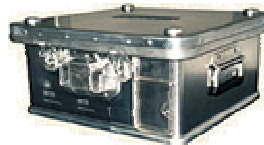

## Nachrichtenformate

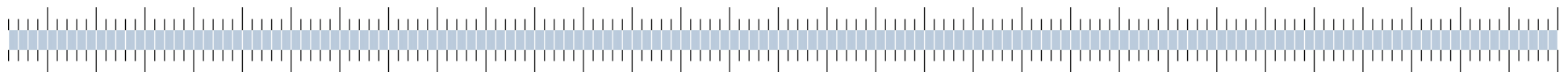

# Technische Rahmenbedingungen - Zugang zur Bundesbank

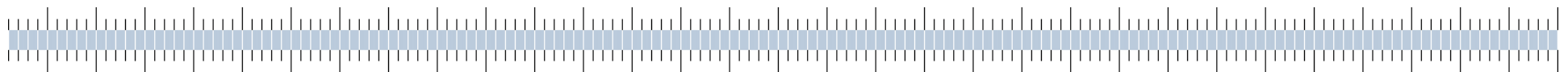
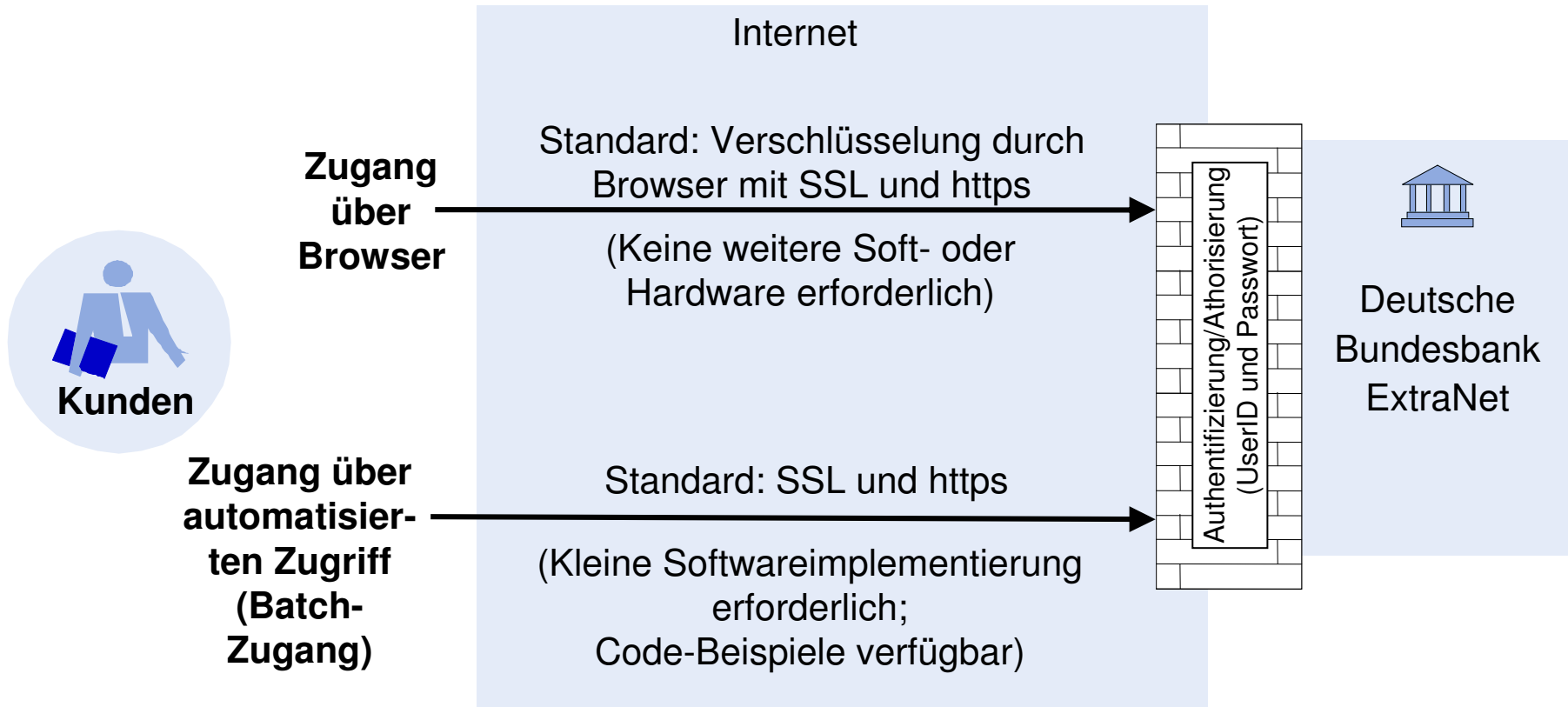

# Technische Rahmenbedingungen - Bargeldmanagementsystem (BMS)

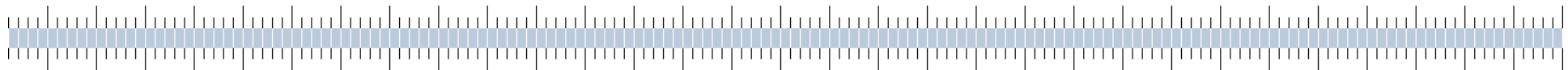
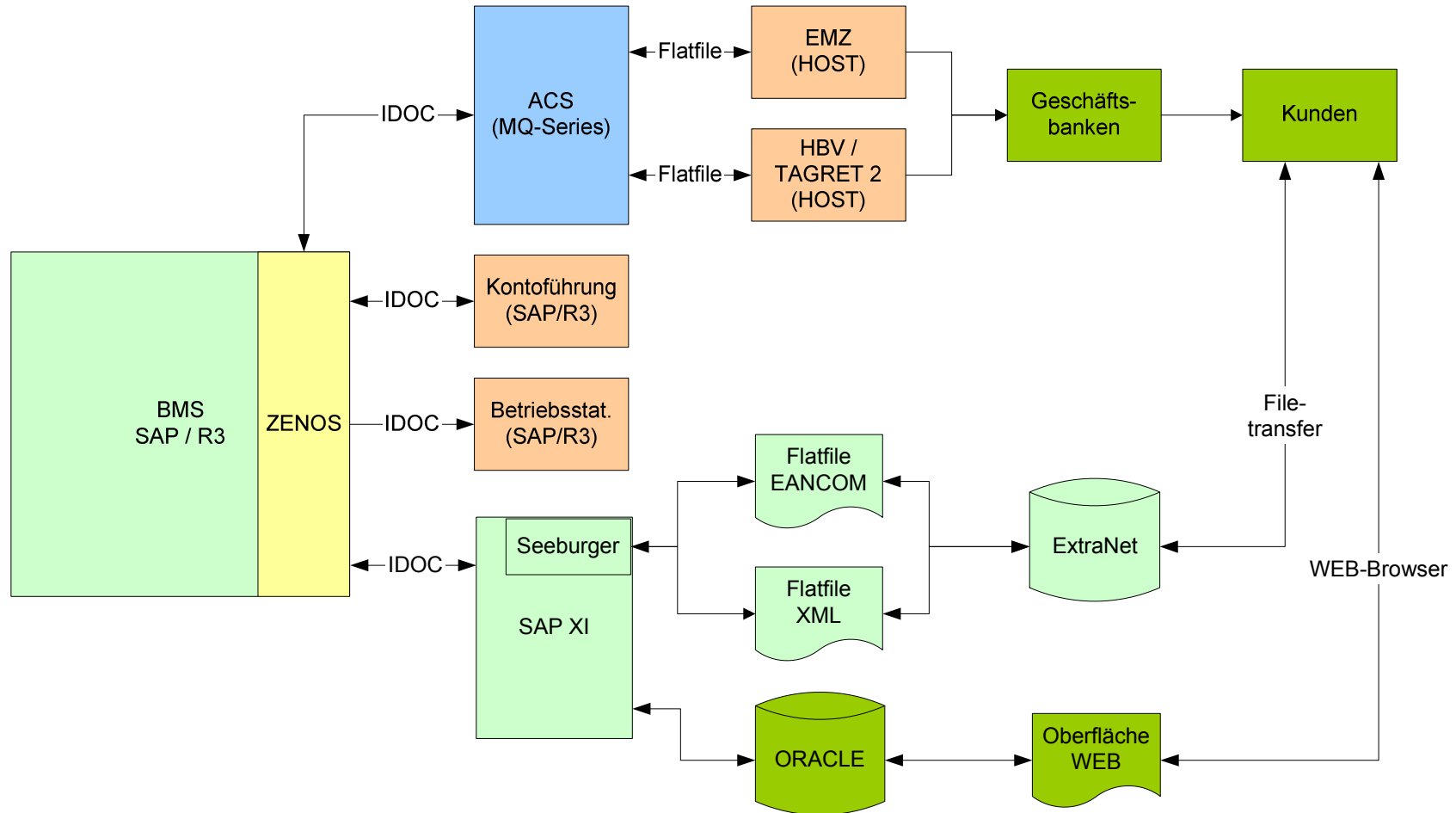

# Realisierung

## Einzahlungsavis

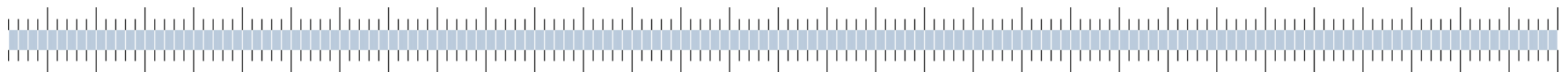
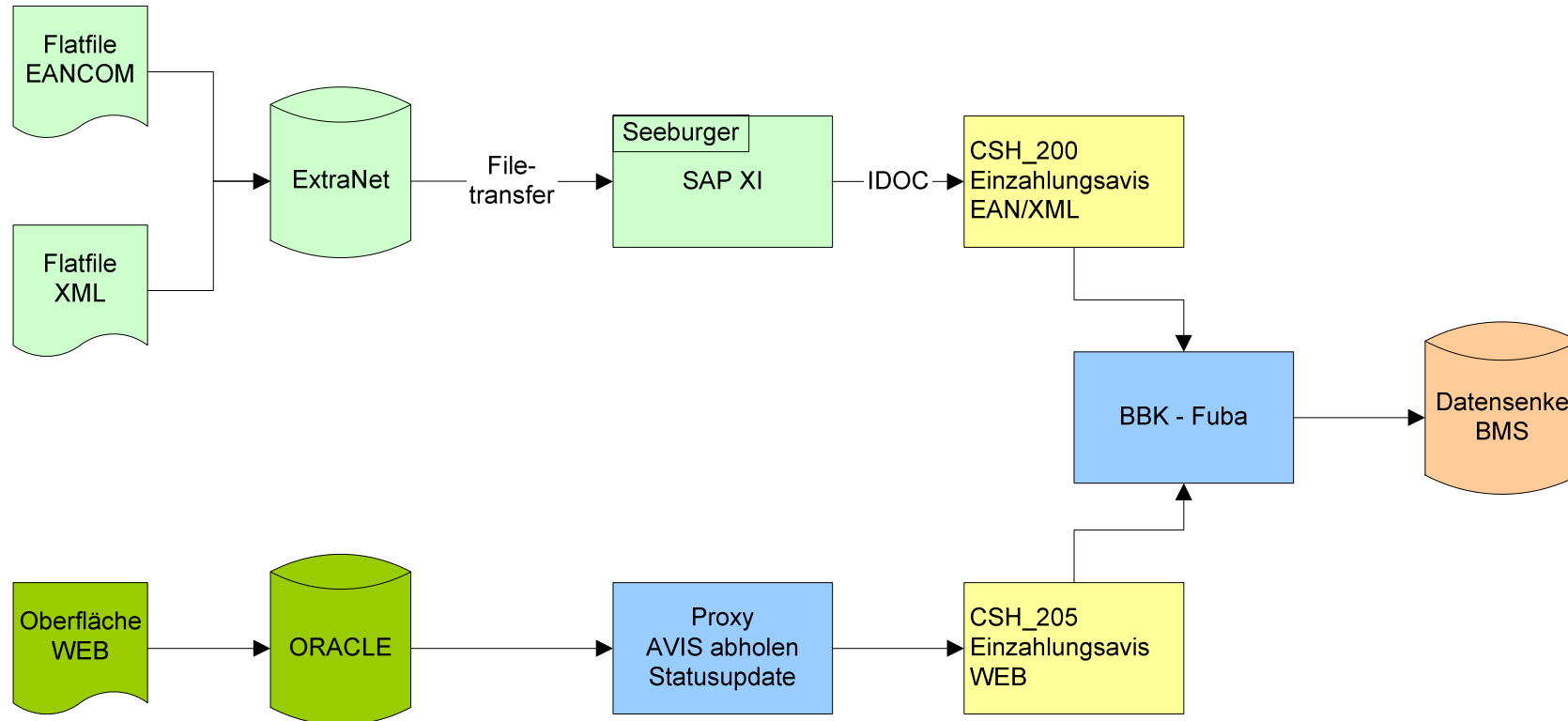

# Realisierung

## Einzahlungsavis annehmen und verarbeiten

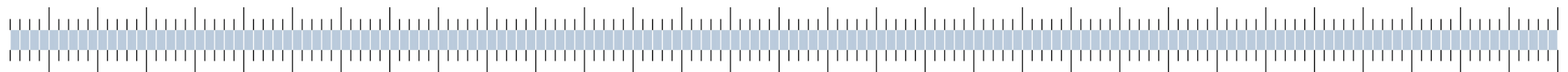
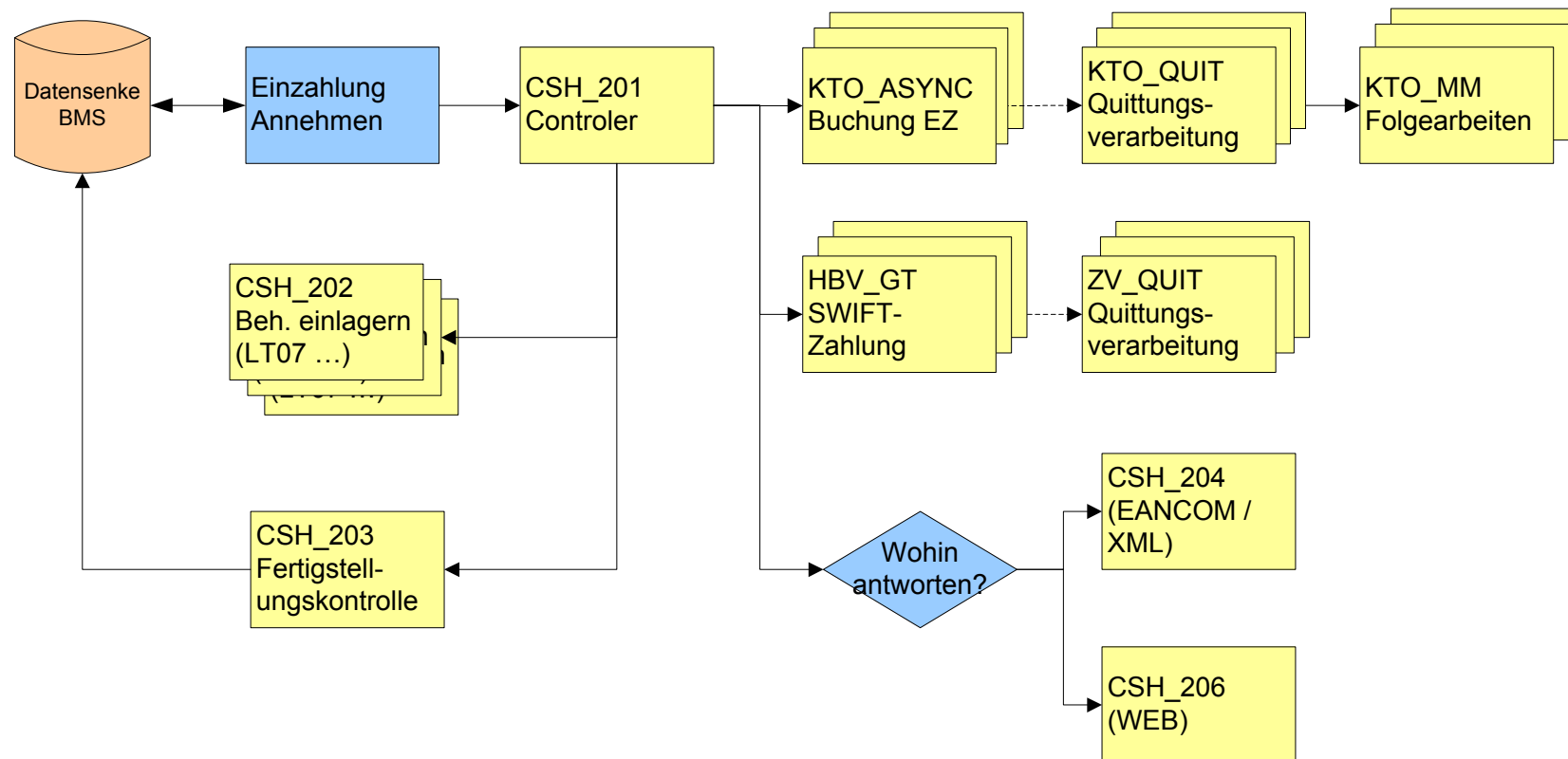

# Ein Beispiel im Monitor



Queue für Objekt		000	000057	CSH_200	Einzahlungsavis EAN /
000057 2008-04-02-13-35-24-206482					
4	<input type="checkbox"/>	00017	01	001	R1 MS -M-340041030000005785 000037
5	<input type="checkbox"/>	00510	00	001	B0 MS -M-340041030000005785 000037
6	<input type="checkbox"/>	00510	01	001	i10 R2 MS 00002106-M-340041030000005785 000000
Queue für Objekt		000	000058	CSH_201	Trigger EZ-Verarbeitu
000058 2008-04-02-14-02-16-108494					
11	<input type="checkbox"/>	00013	01	001	R0 MS 00002106-M-41 000021
12	<input type="checkbox"/>	00510	00	001	i10 B0 MS 00002106-M-41 000021
13	<input type="checkbox"/>	00510	01	001	i10 R2 MS 00002106-M-41 000000
Queue für Objekt		000	000060	CSH_203	Ctrl Fertigstellung-E
000060 2008-04-02-14-02-19-233503					
18	<input type="checkbox"/>	00013	01	001	R0 MS 00002106-M-41 000010
19	<input type="checkbox"/>	00510	00	001	i10 B7 MS 00002106-M-41 000010
20	<input type="checkbox"/>	00510	01	001	i10 R0 MA 00002106-M-41 000000
Queue für Objekt		000	000061	CSH_204	Übernahmebestätigung
000061 2008-04-02-14-02-19-374504					
25	<input type="checkbox"/>	00013	01	001	R0 MS 00002106-M-41 000011
26	<input type="checkbox"/>	00510	00	001	i10 B0 MS 00002106-M-41 000011
27	<input type="checkbox"/>	00510	01	001	i10 R1 MS 00002106-M-41 000001
Queue für Objekt		000	000059	CSH_202	Bilden Behälter ( LT
000059 2008-04-02-14-02-19-096501					
32	<input type="checkbox"/>	00013	01	001	R0 MS 00002106-N-X40488884000020258 000005
33	<input type="checkbox"/>	00510	00	001	i10 B7 MS 00002106-N-X40488884000020258 000005
34	<input type="checkbox"/>	00510	01	001	i10 R2 MA 00002106-N-X40488884000020258 000001

Queue für Objekt		000	000003	KTO_ASYNC	Asynchrone Datenübertr
000003 2008-04-01-11-13-10-078302					
1	<input type="checkbox"/>	00013	01	001	R0 MS 5000000011-K-0000000000 000004
2	<input type="checkbox"/>	00510	00	001	i10 B0 MS 5000000011-K-0000000000 000004
3	<input type="checkbox"/>	00510	01	001	i10 R1 MS 5000000011-K-0000024784 000001
Queue für Objekt		000	000013	KTO_MM_001	Folgeverarbeitung
000013 2008-04-01-11-13-19-501306					
8	<input type="checkbox"/>	00013	01	001	R0 MS 5000000011-K-0000024784 000002
9	<input type="checkbox"/>	00510	00	001	i10 B0 MS 5000000011-K-0000024784 000002
10	<input type="checkbox"/>	00510	01	001	i10 R2 MS 5000000011-K-0000024784 000000
Queue für Objekt		000	000007	KTO_QUIT	Eingehende Quittungen
000007 2008-04-01-11-13-19-434304					
15	<input type="checkbox"/>	00017	01	001	R1 MS -K-0000024784 000006
16	<input type="checkbox"/>	00510	00	001	i10 B0 MS -K-0000024784 000006
17	<input type="checkbox"/>	00510	01	001	i10 R0 MS 5000000011-K-0000024784 000000
Queue für Objekt		000	000046	ZV_HBV_GT	Gutschriften Zahlungs
000046 2008-04-01-11-28-23-796297					
22	<input type="checkbox"/>	00013	01	001	R0 MS Fil-500-Ref-0005760 000013
23	<input type="checkbox"/>	00510	00	001	i10 B0 MS Fil-500-Ref-0005760 000013
24	<input type="checkbox"/>	00510	01	001	i10 R1 MS Fil-500-Ref-0005760-DSN-001447 000001
Queue für Objekt		000	000048	ZV_QUIT	ZV Quittungen EMZ,HBV
000048 2008-04-01-11-28-35-740313					
29	<input type="checkbox"/>	00017	01	001	R1 MS -DSN-GT.BM001447-RC- 000004
30	<input type="checkbox"/>	00510	00	001	i10 B0 MS -DSN-GT.BM001447-RC- 000004
31	<input type="checkbox"/>	00510	01	001	i10 R2 MS -DSN-GT.BM001447-RC- 000000

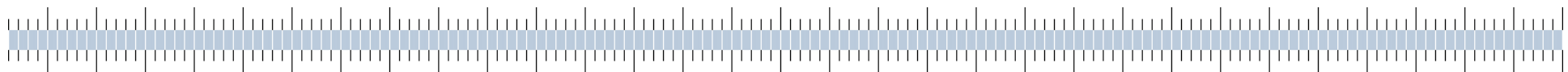

## Ihr Ansprechpartner



Matthias Boss

Deutsche Bundesbank

Willy-Brandt-Straße 73, 20459 Hamburg

Tel: 040 3707-6541, E-Mail: [matthias.boss@bundesbank.de](mailto:matthias.boss@bundesbank.de)

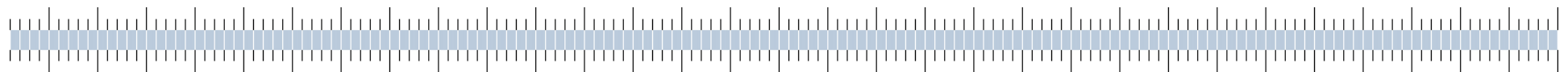

**cashEDI**

Matthias Boss